

Attention : pour des raisons de sécurité, l'installation du matériel devra suivre l'ordre suivant :

- 1- Mise en place des poteaux et fixation dans les douilles fileté.
- 2- Mise en place du filet.

Le démontage suivra l'ordre inverse.

Attention : même lorsque les poteaux sont momentanément non utilisés, ils doivent être fixés au sol.

Les dimensions des massifs béton portées sur ce plan sont données pour un sol meuble. Sport France se réserve le droit de modifier celles-ci pour les adapter suivant la nature du sol.

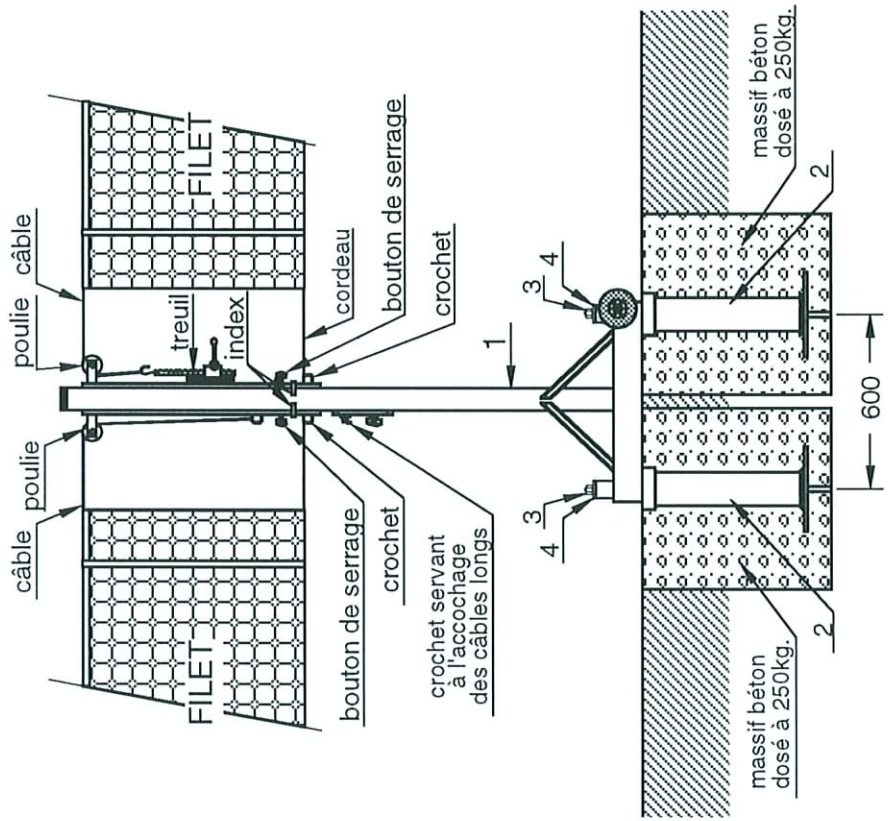

4	2	rondelle M 12
3	2	vis HM 12 x 160
2	2	douille fileté M 12 x 200
1	1	poteau Ø 114 sur embases

Désignation		Matière	
Echelle : ~	Dessiné par : F. THOMAS	Modifications	
Date : 21/10/97	Vérfié par : <i>[Signature]</i>	02	01
POTEAU DE VOLLEY EN ALU A DOUBLE GLISSIERE		00	00
Fixations par douilles fileté (l'unité)		Réf. Sport France 72739	
Nomenclature, montage et scellement		Client	Page 1/4

sport france
 17, rue de Précy
 60820 BORAN S/OISE
 Tél. 03 44 21 90 40
 Fax 03 44 21 28 45

Afin d'améliorer ses prestations, Sport France se réserve le droit de modifier à tout instant les renseignements portés sur ce plan.

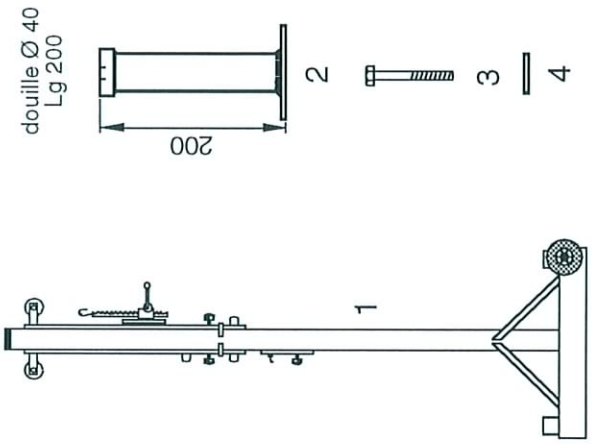

Massif béton pour gymnase

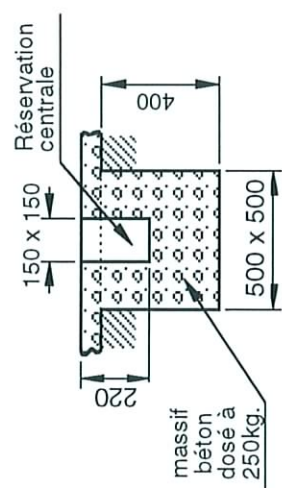

Massif béton pour extérieur

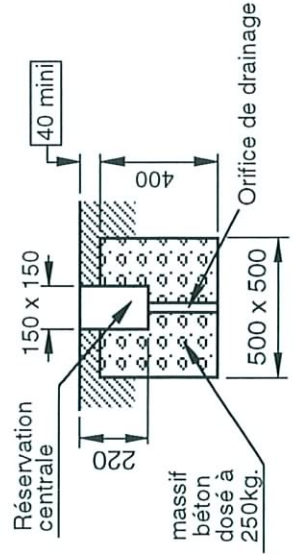

A. Vérification

Vérifier que l'on dispose de toutes les pièces à l'aide de la nomenclature.

B. Implantation de scellement

- Effectuer les trous de fondation en respectant les indications du plan de scellement joint.
- Positionner les douilles filetéés (2) dans les réservations et les caler en s'assurant de leur verticalité.
- Couler le béton dosé à 250 kg sans oublier de prévoir un orifice de drainage sous chacune des douilles (pour les poteaux installés à l'extérieur), protéger ensuite l'accès des douilles le temps nécessaire à la prise du béton.

C. Mise en place du poteau

- Poser le poteau sur l'aire de jeux au dessus des douilles filetéés (2) comme indiqué.
- Fixer le poteau au sol avec les vis (3) sans oublier de mettre les rondelles (4).

D. Mise en place du filet

- Passer le câble d'un filet dans la poulie du poteau (1) du côté où se trouve le treuil et le fixer sur ce dernier.
- Fixer l'autre extrémité du câble sur le crochet d'un autre poteau (sans treuil).
- Pour l'autre filet, l'accrocher d'abord sur un autre poteau sur le treuil et venir ensuite le fixer sur le crochet du poteau (1) du côté où il n'y a pas de treuil.
- Attacher les cordeaux sur les crochets des poteaux.

Remarque : pour les câbles et les cordeaux de longueur importante, on pourra utiliser le crochet se trouvant sur le petit coulisseau du poteau sans treuil.

- Tendre les filets à l'aide des treuils.
- Régler les filets à la hauteur souhaitée.

Attention : Pour des raisons de sécurité, il est impératif de fixer les poteaux avant de mettre en place le filet.

E. Dépose des filets et rangement des poteaux.

- Décrocher les cordeaux des poteaux.
- Relever le cliquet des treuils en tenant la poignée puis tourner cette dernière pour détendre les filets.
- Détacher les câbles des filets des poteaux puis les sortir des poulies.
- Ranger les filets dans un local approprié.
- Dévisser les vis (3) fixant les poteaux dans les douilles filetéés puis ranger les poteaux en les fixant dans des douilles filetéés de rangement.

Attention : même lorsque les poteaux sont momentanément non utilisés, ils doivent être fixés au sol de sorte qu'ils ne se renversent pas.



17, rue de Précy
60820 BORAN S/OISE
Tél. 03 44 21 90 40
Fax 03 44 21 28 45

Echelle : ~

Date : 21/10/97

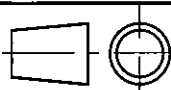

Dessiné par : F. THOMAS

Vérifié par :

Modifications

02

01

00

POTEAU DE VOLLEY EN ALU A DOUBLE GLISSIERE
Fixations par douilles filetéés
Montage

Afin d'améliorer ses prestations, Sport France se réserve le droit de modifier à tout instant les renseignements portés sur ce plan.

Réf. Sport France
72739

Client

Page 2/4

PRESCRIPTIONS POUR IMPLANTATION, MONTAGE ET MAINTENANCE

1. Identification de l'équipement

Nom de l'équipement : POTEAU DE VOLLEY EN ALU à double glissière
Fixations par douilles filetées (l'unité)
Référence : 72739
Nom du fournisseur : SPORT FRANCE
Adresse du fournisseur : 17, rue de Précy 60820 Boran sur Oise
Téléphone : 03 44 21 90 40
Télécopie : 03 44 21 28 45

2. Usage - Implantation

Site déconseillé : aucun
Zone d'implantation : terrain plan et horizontal
Nature des fondations : béton dosé à 250 kg avec un temps de séchage nécessaire de 2 semaines.

3. Montage

En suivant les plans de montage et de scellement joints.

4. Obligations règlementaires

Le propriétaire de l'équipement doit établir un plan de vérification et d'entretien, en précisant la périodicité des vérifications.

Il est conseillé d'effectuer des vérifications simples tous les 3 mois, examen visuel des équipements et essai manuel (ébranlement des montants ou poteaux) pour tester la solidité des fixations.

Il est conseillé d'effectuer des vérifications lourdes tous les deux ans (tests de stabilité et de solidité).

5. Maintenance

5.1 Maintenance préventive

Nettoyage

- Fréquence : 1 fois par an pour site en accès surveillé, 2 fois par an pour site en accès libre.
- Produits à utiliser : détergents non nocifs (eau savonneuse par exemple).

Traitement et protection de surface

- Fréquence : non déterminée.
- Produits à utiliser : nous consulter.

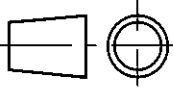
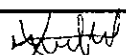
 sport france 17, rue de Précy 60820 BORAN S/OISE Tél. 03 44 21 90 40 Fax 03 44 21 28 45	Echelle : ~		Dessiné par : F. THOMAS	Modifications	
	Date : 22/12/97		Vérifié par : 		02
	POTEAU DE VOLLEY EN ALU A DOUBLE GLISSIERE Fixations par douilles filetées Notice du fabricant				01
					00
			Réf. Sport France 72739		
			Client	Page 3/4	

Fixations (resserrage)

- Fréquence : tous les 3 mois pour site en accès surveillé, tous les mois pour site en accès libre.
- Outils, pièces à utiliser : tournevis plat, clé de 22.

Pièces exigeant un entretien particulier

- Fréquence : sans objet
- Produits à utiliser : sans objet

Marquage indélébile et visible

- Nom du fournisseur : SPORT FRANCE (voir marquage de l'équipement).
- Année de fabrication : voir plaque apposée sur l'équipement.
- Avertissement rappelant le mode d'installation de l'équipement: voir instructions figurant sur l'équipement.

5.2 Maintenance corrective

Prescriptions pour dépose totale

- Protection de l'équipement :
- Protection des scellements et ancrages :

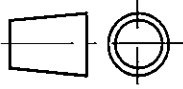
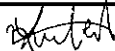

Assurer la protection et prévenir l'accès par un ruban adhésif autour de l'équipement. Nous consulter (partie technique).

 sport france 17, rue de Précý 60820 BORAN S/OISE Tél. 03 44 21 90 40 Fax 03 44 21 28 45	Echelle : ~		Dessiné par : F. THOMAS	Modifications	
	Date : 22/12/97		Véifié par : 		02
	POTEAU DE VOLLEY EN ALU A DOUBLE GLISSIERE Fixations par douilles filetéés Notice du fabricant				01
					00
			Réf. Sport France 72739		
			Client	Page 4/4	